

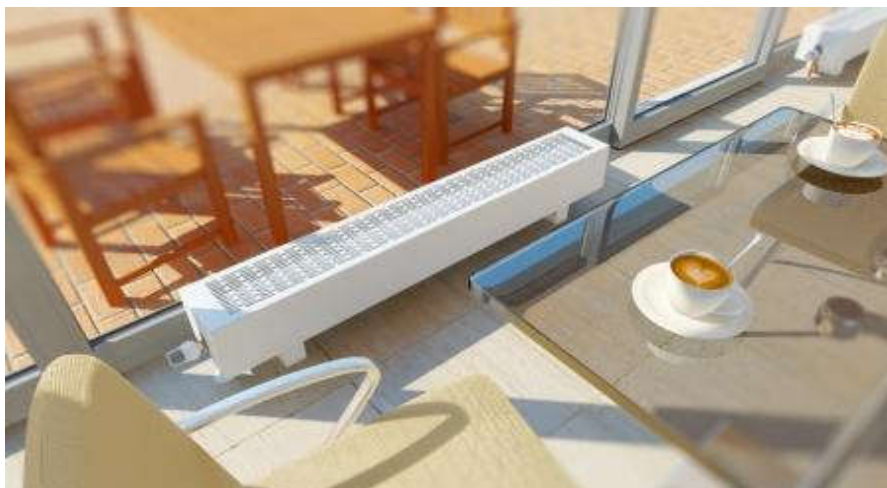

Медно-алюминиевые водяные напольные дизайн-конвекторы серии "КОРАЛЛ" korall

02.2023г.



Конвектор **КОРАЛЛ korall** - новый медно-алюминиевый прибор отопления. Конвектор Коралл - это компактный, легкий, мощный и надежный прибор отопления. Конвектор предназначен для установки в жилых и офисных помещениях. Выпускается в настенном и напольном исполнении. Прибор по желанию заказчика может комплектоваться тремя видами решеток: продольной алюминиевой, продольной стальной наборной и стальной просечной.



Технические характеристики конвекторов "Коралл":

Межсезонное расстояние подключения: НКД, НКДН, НКДН Т2 - 05-10.50...300 - 100 мм. Все остальные – 50 мм.
Избыточное давление в системе до 1,6 МПа (для Т2 - 1,0 МПа)
Испытательное давление 2,4 МПа
Температура теплоносителя (воды или незамерзающей жидкости) до 130 С, для Т2 - до 120 С
Настенный и напольный вариант крепления
Нижнее и концевое подключение - резьба G1/2, внутренняя

Для витражей с закруглением изготавливаются конвекторы **КОРАЛЛ** с заданным радиусом изгиба, при длине от 1000 до 2500 мм. Наценка на производство закругленного конвектора составляет +75% к цене стандартного конвектора КОРАЛЛ. Минимальный радиус по средней линии 2000 мм.

Возможно исполнение приборов с термостатическим клапаном и терморегулирующей головкой:



Стандартные цвета конвекторов КОРАЛЛ: RAL 9016 (транспортный-белый), 7021 (черно-серый), 9006 (бело-алюминиевый).

**Наценка за 1 нестандартный цвет - 20%.
Наценка за 2 и более нестандартных цвета - 30%**

Комплект терморегулирующей арматуры для конвектора КОРАЛЛ - 3400 руб.

лист 1 из 14



Варианты решеток дизайн-конвекторов "КОРАЛЛ" korall

- алюминиевая решетка



- стальная наборная решетка



- стальная просечная решетка





Медно-алюминиевые водяные дизайн-конвекторы серии "КОРАЛЛ" korall

Высота Н=150мм (вместе с ножками) x Ширина В=134мм										
Типоразмеры: Тепловой пакет-Кожух-Длина, см.	Длина, L мм	Q _{н_у} , (ΔT = 70) КВт.	Q _{н_у} , (ΔT = 60) КВт.	Q _{н_у} , (ΔT = 50) КВт.	напольный					
					НКО			НКОН		
					боковое подключение			нижнее подключение		
					с алюминиевой решеткой	со ст. наборной решеткой	с просечной решеткой	с алюминиевой решеткой	со ст. наборной решеткой	с просечной решеткой
Цена, руб.										
05-08.50	500	0,260	0,212	0,167	10 811	8 926	7 862	11 380	9 469	8 405
05-08.60	600	0,353	0,288	0,226	11 482	9 494	8 357	12 051	10 037	8 900
05-08.70	700	0,445	0,363	0,285	12 895	10 332	8 916	13 464	10 875	9 459
05-08.80	800	0,538	0,439	0,345	13 566	10 895	9 418	14 135	11 438	9 962
05-08.90	900	0,631	0,515	0,404	15 039	11 788	10 027	15 608	12 331	10 570
05-08.100	1000	0,724	0,590	0,464	15 723	12 370	10 541	16 292	12 913	11 084
05-08.110	1100	0,816	0,666	0,523	17 635	13 680	11 569	18 204	14 223	12 112
05-08.120	1200	0,909	0,742	0,583	18 334	14 282	12 102	18 903	14 825	12 645
05-08.130	1300	1,002	0,818	0,642	19 708	15 082	12 618	20 277	15 625	13 161
05-08.140	1400	1,095	0,893	0,702	20 556	15 816	13 292	21 125	16 359	13 835
05-08.150	1500	1,187	0,969	0,761	22 020	16 742	13 894	22 589	17 285	14 437
05-08.160	1600	1,280	1,045	0,821	23 052	17 651	14 744	23 621	18 194	15 287
05-08.170	1700	1,373	1,120	0,880	24 599	18 637	15 425	25 168	19 181	15 969
05-08.180	1800	1,466	1,196	0,940	25 300	19 231	15 962	25 869	19 775	16 506
05-08.190	1900	1,559	1,272	0,999	27 133	20 470	16 919	27 702	21 013	17 462
05-08.200	2000	1,651	1,347	1,058	27 834	21 062	17 456	28 403	21 605	17 999
05-08.210	2100	1,744	1,423	1,118	29 420	22 157	18 178	29 989	22 700	18 721
05-08.220	2200	1,837	1,499	1,177	30 125	22 757	18 721	30 694	23 300	19 264
05-08.230	2300	1,930	1,575	1,237	31 527	23 585	19 270	32 096	24 128	19 813
05-08.240	2400	2,022	1,650	1,296	32 245	24 195	19 825	32 814	24 738	20 369
05-08.250	2500	2,115	1,726	1,356	33 665	25 039	20 391	34 234	25 582	20 934
05-08.260	2600	2,208	1,802	1,415	36 250	27 433	22 732	36 819	27 977	23 275
05-08.270	2700	2,301	1,877	1,475	37 750	28 355	23 377	38 319	28 898	23 920
05-08.280	2800	2,393	1,953	1,534	38 553	29 049	24 018	39 122	29 592	24 561
05-08.290	2900	2,486	2,029	1,594	39 634	29 787	24 596	40 203	30 332	25 141
05-08.300	3000	2,579	2,104	1,653	40 712	30 527	25 173	41 281	31 071	25 717



НКО 05-08.050...300

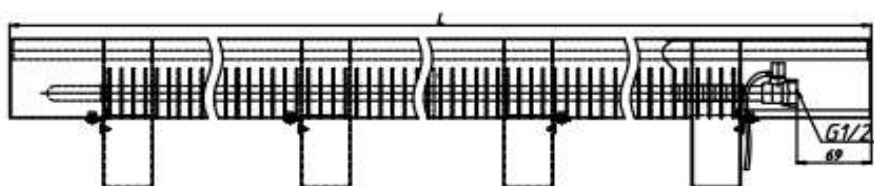
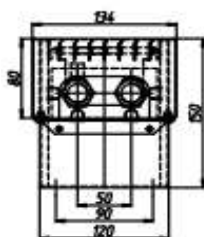

НКОН 05-08.050...300

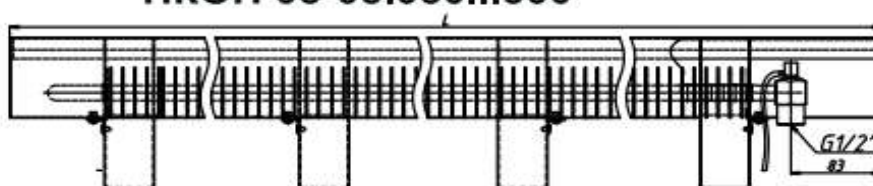
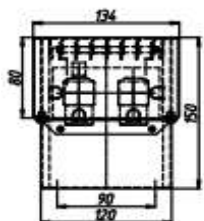



Медно-алюминиевые водяные дизайн-конвекторы серии "КОРАЛЛ" korall

Высота Н=150мм (вместе с ножками) x Ширина В=184мм										
Типоразмеры: Тепловой пакет-Кожух-Длина, см.	Длина, L мм	Q _{ну} , (ΔT = 70) КВт.	Q _{ну} , (ΔT = 60) КВт.	Q _{ну} , (ΔT = 50) КВт.	напольный					
					НКПО			НКПОН		
					боковое подключение			нижнее подключение		
					с алюминиевой решеткой	со ст. сборной решеткой	с просечной решеткой	с алюминиевой решеткой	со ст. сборной решеткой	с просечной решеткой
Цена, руб.										
05-08.50	500	0,387	0,316	0,248	15 348	11 862	10 326	15 877	12 367	10 831
05-08.60	600	0,525	0,429	0,337	16 432	12 709	11 086	16 961	13 214	11 591
05-08.70	700	0,663	0,541	0,425	18 438	13 941	11 932	18 967	14 446	12 437
05-08.80	800	0,802	0,654	0,514	19 514	14 775	12 692	20 043	15 280	13 197
05-08.90	900	0,940	0,767	0,602	21 640	16 116	13 646	22 170	16 622	14 151
05-08.100	1000	1,078	0,880	0,691	22 697	16 947	14 385	23 226	17 452	14 891
05-08.110	1100	1,216	0,992	0,780	25 283	18 727	15 795	25 812	19 232	16 300
05-08.120	1200	1,354	1,105	0,868	26 451	19 658	16 642	26 980	20 163	17 147
05-08.130	1300	1,493	1,218	0,957	28 335	20 768	17 365	28 864	21 274	17 870
05-08.140	1400	1,631	1,331	1,045	29 737	21 915	18 436	30 266	22 420	18 941
05-08.150	1500	1,769	1,443	1,134	31 835	23 269	19 367	32 365	23 774	19 872
05-08.160	1600	1,907	1,556	1,222	33 250	24 429	20 451	33 780	24 934	20 956
05-08.170	1700	2,045	1,669	1,311	35 490	25 922	21 516	36 019	26 427	22 021
05-08.180	1800	2,184	1,782	1,400	36 592	26 782	22 301	37 121	27 288	22 806
05-08.190	1900	2,322	1,895	1,488	39 081	28 474	23 621	39 610	28 979	24 126
05-08.200	2000	2,460	2,007	1,577	40 185	29 338	24 410	40 714	29 843	24 915
05-08.210	2100	2,598	2,120	1,665	42 494	30 937	25 541	43 023	31 442	26 047
05-08.220	2200	2,736	2,233	1,754	43 584	31 790	26 319	44 113	32 295	26 824
05-08.230	2300	2,875	2,346	1,843	45 552	32 984	27 129	46 081	33 489	27 634
05-08.240	2400	3,013	2,458	1,931	46 668	33 860	27 931	47 197	34 365	28 436
05-08.250	2500	3,151	2,571	2,020	48 638	35 055	28 742	49 167	35 561	29 248
05-08.260	2600	3,289	2,684	2,108	50 673	36 813	30 441	51 203	37 318	30 946
05-08.270	2700	3,427	2,797	2,197	52 744	38 080	31 325	53 274	38 586	31 830
05-08.280	2800	3,566	2,909	2,286	53 924	39 023	32 193	54 453	39 528	32 698
05-08.290	2900	3,704	3,022	2,374	55 598	40 175	33 116	56 128	40 680	33 623
05-08.300	3000	3,842	3,135	2,463	57 273	41 327	34 041	57 802	41 832	34 547





Медно-алюминиевые водяные дизайн-конвекторы серии "КОРАЛЛ" korall

Высота Н=150мм (вместе с ножками) x Ширина В=234мм										
Типоразмеры: Тепловой пакет-Кожух-Длина, см.	Длина, L мм	Q _{ну} , (ΔT = 70) КВт.	Q _{ну} , (ΔT = 60) КВт.	Q _{ну} , (ΔT = 50) КВт.	напольный					
					НКД			НКДН		
					боковое подключение			нижнее подключение		
					с алюминиевой решеткой	со ст. сборной решеткой	с просечной решеткой	с алюминиевой решеткой	со ст. сборной решеткой	с просечной решеткой
Цена, руб.										
05-08.50	500	0,515	0,420	0,330	16 503	12 755	11 103	17 072	13 298	11 646
05-08.60	600	0,699	0,570	0,448	17 669	13 666	11 920	18 238	14 209	12 464
05-08.70	700	0,883	0,720	0,566	19 825	14 990	12 830	20 394	15 533	13 373
05-08.80	800	1,067	0,870	0,684	20 983	15 887	13 648	21 552	16 430	14 191
05-08.90	900	1,250	1,020	0,802	23 269	17 329	14 673	23 838	17 873	15 216
05-08.100	1000	1,434	1,170	0,919	24 405	18 222	15 468	24 974	18 766	16 011
05-08.110	1100	1,618	1,320	1,037	27 186	20 137	16 984	27 755	20 680	17 527
05-08.120	1200	1,802	1,471	1,155	28 441	21 138	17 895	29 010	21 681	18 438
05-08.130	1300	1,986	1,621	1,273	30 468	22 332	18 672	31 037	22 875	19 215
05-08.140	1400	2,170	1,771	1,391	31 975	23 564	19 823	32 544	24 107	20 367
05-08.150	1500	2,354	1,921	1,509	34 232	25 021	20 824	34 801	25 564	21 367
05-08.160	1600	2,538	2,071	1,627	35 753	26 268	21 990	36 322	26 811	22 533
05-08.170	1700	2,722	2,221	1,745	38 161	27 873	23 135	38 730	28 416	23 678
05-08.180	1800	2,905	2,371	1,862	39 346	28 798	23 979	39 915	29 342	24 522
05-08.190	1900	3,089	2,521	1,980	42 023	30 617	25 399	42 592	31 160	25 942
05-08.200	2000	3,273	2,671	2,098	43 210	31 547	26 247	43 779	32 090	26 791
05-08.210	2100	3,457	2,821	2,216	45 693	33 266	27 464	46 262	33 809	28 007
05-08.220	2200	3,641	2,971	2,334	46 865	34 183	28 300	47 434	34 726	28 843
05-08.230	2300	3,825	3,121	2,452	48 981	35 467	29 171	49 550	36 010	29 714
05-08.240	2400	4,009	3,271	2,570	50 181	36 408	30 033	50 750	36 952	30 576
05-08.250	2500	4,193	3,421	2,688	52 299	37 694	30 906	52 868	38 237	31 449
05-08.260	2600	4,377	3,571	2,805	54 487	39 584	32 733	55 056	40 127	33 276
05-08.270	2700	4,560	3,721	2,923	56 714	40 947	33 683	57 283	41 490	34 226
05-08.280	2800	4,744	3,871	3,041	57 982	41 960	34 616	58 551	42 503	35 159
05-08.290	2900	4,928	4,021	3,159	59 783	43 199	35 609	60 352	43 742	36 154
05-08.300	3000	5,112	4,172	3,277	61 584	44 437	36 604	62 153	44 981	37 147





Медно-алюминиевые водяные дизайн-конвекторы серии "КОРАЛЛ" korall

Высота Н=200мм (вместе с ножками) x Ширина В=134мм										
Типоразмеры: Тепловой пакет-Кожух-Длина, см.	Длина, L мм	Q _{ну} , (ΔT = 70) КВт.	Q _{ну} , (ΔT = 60) КВт.	Q _{ну} , (ΔT = 50) КВт.	напольный					
					НКО			НКОН		
					боковое подключение			нижнее подключение		
					с алюминиевой решеткой	со ст. наборной решеткой	с просечной решеткой	с алюминиевой решеткой	со ст. наборной решеткой	с просечной решеткой
Цена, руб.										
05-10.50	500	0,306	0,249	0,196	11 145	9 202	8 105	11 732	9 762	8 665
05-10.60	600	0,415	0,338	0,266	11 837	9 787	8 615	12 424	10 347	9 175
05-10.70	700	0,524	0,427	0,336	13 294	10 651	9 192	13 881	11 211	9 752
05-10.80	800	0,633	0,517	0,406	13 986	11 232	9 710	14 573	11 792	10 270
05-10.90	900	0,742	0,606	0,476	15 504	12 153	10 337	16 091	12 713	10 897
05-10.100	1000	0,851	0,695	0,546	16 209	12 753	10 867	16 796	13 313	11 427
05-10.110	1100	0,960	0,784	0,616	18 180	14 103	11 926	18 767	14 663	12 486
05-10.120	1200	1,070	0,873	0,686	18 901	14 724	12 476	19 487	15 284	13 036
05-10.130	1300	1,179	0,962	0,756	20 318	15 548	13 008	20 904	16 108	13 568
05-10.140	1400	1,288	1,051	0,826	21 192	16 305	13 703	21 779	16 865	14 263
05-10.150	1500	1,397	1,140	0,895	22 702	17 259	14 323	23 288	17 819	14 883
05-10.160	1600	1,506	1,229	0,965	23 765	18 197	15 200	24 351	18 757	15 760
05-10.170	1700	1,615	1,318	1,035	25 360	19 214	15 903	25 946	19 774	16 462
05-10.180	1800	1,724	1,407	1,105	26 083	19 826	16 456	26 669	20 386	17 016
05-10.190	1900	1,834	1,496	1,175	27 972	21 103	17 442	28 559	21 663	18 002
05-10.200	2000	1,943	1,585	1,245	28 695	21 714	17 995	29 282	22 274	18 555
05-10.210	2100	2,052	1,674	1,315	30 329	22 842	18 740	30 916	23 402	19 300
05-10.220	2200	2,161	1,763	1,385	31 057	23 461	19 300	31 643	24 021	19 860
05-10.230	2300	2,270	1,852	1,455	32 502	24 314	19 866	33 089	24 874	20 426
05-10.240	2400	2,379	1,941	1,525	33 243	24 943	20 439	33 829	25 503	20 999
05-10.250	2500	2,488	2,031	1,595	34 706	25 814	21 022	35 292	26 373	21 582
05-10.260	2600	2,598	2,120	1,665	37 371	28 282	23 435	37 957	28 842	23 995
05-10.270	2700	2,707	2,209	1,735	38 918	29 232	24 100	39 504	29 792	24 660
05-10.280	2800	2,816	2,298	1,805	39 746	29 947	24 761	40 332	30 507	25 321
05-10.290	2900	2,925	2,387	1,875	40 860	30 708	25 356	41 446	31 270	25 918
05-10.300	3000	3,034	2,476	1,945	41 971	31 472	25 952	42 558	32 032	26 512



НКО 05-10.50...300

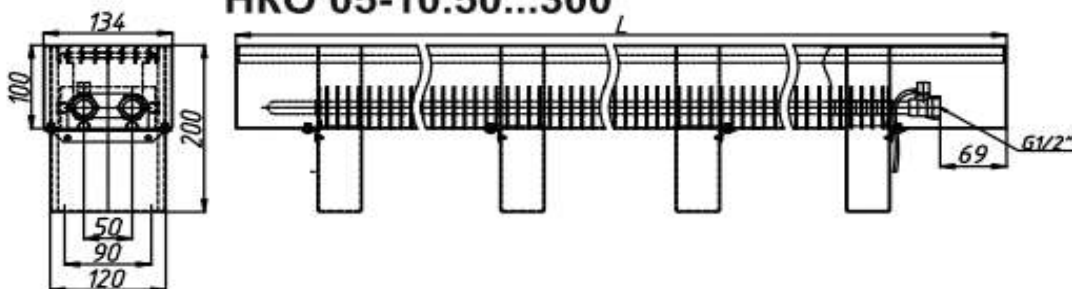



Медно-алюминиевые водяные дизайн-конвекторы серии "КОРАЛЛ" korall

Высота Н=200мм (вместе с ножками) x Ширина В=184мм										
Типоразмеры: Тепловой пакет-Кожух-Длина, см.	Длина, L мм	Q _{ну} , (ΔT = 70) КВт.	Q _{ну} , (ΔT = 60) КВт.	Q _{ну} , (ΔT = 50) КВт.	напольный					
					НКПО			НКПОН		
					боковое подключение			нижнее подключение		
					с алюминиевой решеткой	со ст. сборной решеткой	с просечной решеткой	с алюминиевой решеткой	со ст. сборной решеткой	с просечной решеткой
Цена, руб.										
05-10.50	500	0,455	0,371	0,292	15 823	12 229	10 645	16 368	12 749	11 166
05-10.60	600	0,618	0,504	0,396	16 940	13 102	11 429	17 486	13 623	11 950
05-10.70	700	0,780	0,637	0,500	19 008	14 372	12 301	19 553	14 893	12 821
05-10.80	800	0,943	0,769	0,604	20 117	15 232	13 085	20 663	15 753	13 605
05-10.90	900	1,106	0,902	0,709	22 310	16 615	14 068	22 855	17 136	14 588
05-10.100	1000	1,268	1,035	0,813	23 399	17 471	14 830	23 944	17 992	15 351
05-10.110	1100	1,431	1,168	0,917	26 065	19 306	16 283	26 611	19 827	16 804
05-10.120	1200	1,593	1,300	1,021	27 269	20 266	17 157	27 814	20 787	17 678
05-10.130	1300	1,756	1,433	1,126	29 212	21 411	17 902	29 757	21 931	18 423
05-10.140	1400	1,919	1,566	1,230	30 656	22 593	19 006	31 202	23 113	19 527
05-10.150	1500	2,081	1,698	1,334	32 820	23 989	19 966	33 365	24 510	20 486
05-10.160	1600	2,244	1,831	1,438	34 279	25 185	21 083	34 824	25 705	21 604
05-10.170	1700	2,406	1,964	1,542	36 588	26 723	22 181	37 133	27 244	22 702
05-10.180	1800	2,569	2,096	1,647	37 724	27 611	22 990	38 269	28 132	23 511
05-10.190	1900	2,731	2,229	1,751	40 290	29 354	24 352	40 835	29 875	24 873
05-10.200	2000	2,894	2,362	1,855	41 428	30 246	25 165	41 973	30 766	25 686
05-10.210	2100	3,057	2,494	1,959	43 808	31 894	26 331	44 354	32 414	26 852
05-10.220	2200	3,219	2,627	2,064	44 932	32 773	27 133	45 478	33 294	27 654
05-10.230	2300	3,382	2,760	2,168	46 961	34 004	27 968	47 506	34 525	28 488
05-10.240	2400	3,544	2,892	2,272	48 111	34 907	28 795	48 657	35 428	29 315
05-10.250	2500	3,707	3,025	2,376	50 142	36 140	29 631	50 688	36 660	30 152
05-10.260	2600	3,870	3,158	2,480	52 241	37 951	31 383	52 786	38 472	31 903
05-10.270	2700	4,032	3,290	2,585	54 376	39 258	32 294	54 921	39 779	32 814
05-10.280	2800	4,195	3,423	2,689	55 591	40 229	33 189	56 137	40 750	33 709
05-10.290	2900	4,357	3,556	2,793	57 318	41 417	34 141	57 863	41 938	34 663
05-10.300	3000	4,520	3,688	2,897	59 044	42 605	35 094	59 590	43 126	35 615





Медно-алюминиевые водяные дизайн-конвекторы серии "КОРАЛЛ" korall

Высота Н=200мм (вместе с ножками) x Ширина В=234мм										
Типоразмеры: Тепловой пакет-Кожух, Длина, см.	Длина, L мм	Q _{нп} , (ΔT = 70) КВт.	Q _{нп} , (ΔT = 60) КВт.	Q _{нп} , (ΔT = 50) КВт.	напольный					
					НКД			НКДН		
					боковое подключение			нижнее подключение		
					с алюминиевой решеткой	со ст. сборной решеткой	с просечной решеткой	с алюминиевой решеткой	со ст. сборной решеткой	с просечной решеткой
Цена, руб.										
05-10.50	500	0,606	0,494	0,388	17 014	13 149	11 446	17 600	13 709	12 006
05-10.60	600	0,822	0,671	0,527	18 215	14 089	12 289	18 802	14 648	12 849
05-10.70	700	1,038	0,847	0,666	20 439	15 454	13 227	21 025	16 014	13 787
05-10.80	800	1,255	1,024	0,804	21 632	16 379	14 070	22 218	16 939	14 630
05-10.90	900	1,471	1,200	0,943	23 989	17 865	15 127	24 576	18 425	15 687
05-10.100	1000	1,687	1,377	1,082	25 160	18 786	15 947	25 747	19 346	16 506
05-10.110	1100	1,904	1,554	1,220	28 027	20 759	17 509	28 614	21 319	18 069
05-10.120	1200	2,120	1,730	1,359	29 321	21 791	18 448	29 908	22 351	19 008
05-10.130	1300	2,336	1,907	1,498	31 410	23 022	19 250	31 997	23 582	19 809
05-10.140	1400	2,553	2,083	1,636	32 964	24 293	20 437	33 550	24 853	20 996
05-10.150	1500	2,769	2,260	1,775	35 290	25 795	21 468	35 877	26 355	22 028
05-10.160	1600	2,986	2,436	1,914	36 859	27 080	22 670	37 446	27 640	23 230
05-10.170	1700	3,202	2,613	2,052	39 342	28 735	23 851	39 928	29 295	24 411
05-10.180	1800	3,418	2,789	2,191	40 563	29 689	24 721	41 150	30 249	25 281
05-10.190	1900	3,635	2,966	2,330	43 322	31 564	26 185	43 909	32 124	26 745
05-10.200	2000	3,851	3,142	2,468	44 546	32 522	27 059	45 133	33 082	27 619
05-10.210	2100	4,067	3,319	2,607	47 106	34 294	28 313	47 692	34 854	28 873
05-10.220	2200	4,284	3,495	2,746	48 314	35 240	29 175	48 901	35 800	29 735
05-10.230	2300	4,500	3,672	2,884	50 496	36 563	30 073	51 082	37 123	30 633
05-10.240	2400	4,716	3,848	3,023	51 733	37 534	30 962	52 319	38 094	31 522
05-10.250	2500	4,933	4,025	3,162	53 916	38 860	31 862	54 503	39 420	32 422
05-10.260	2600	5,149	4,202	3,300	56 173	40 808	33 745	56 759	41 368	34 305
05-10.270	2700	5,365	4,378	3,439	58 469	42 213	34 724	59 055	42 773	35 284
05-10.280	2800	5,582	4,555	3,578	59 776	43 257	35 687	60 362	43 817	36 247
05-10.290	2900	5,798	4,731	3,716	61 632	44 535	36 710	62 219	45 095	37 272
05-10.300	3000	6,014	4,908	3,855	63 489	45 812	37 736	64 075	46 372	38 296



НКД 05-10.50...300

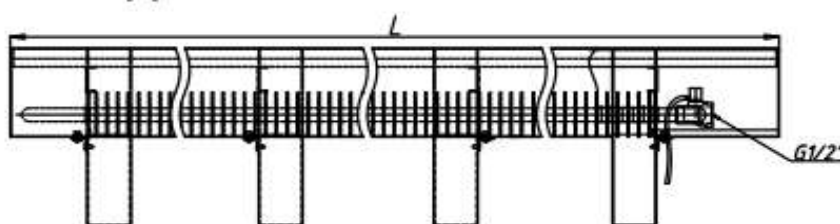
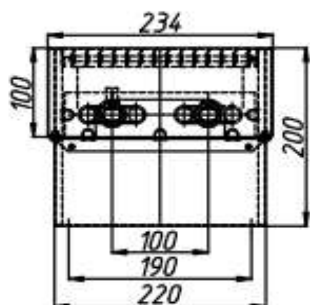

НКДН 05-10.50...300

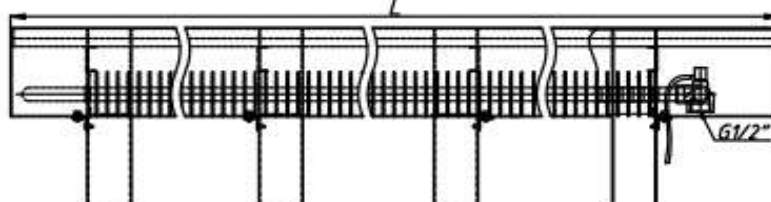
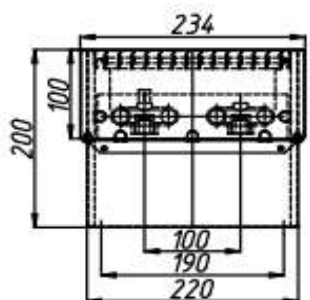



Медно-алюминиевые водяные дизайн-конвекторы серии "КОРАЛЛ" korall

Высота Н=250мм (вместе с ножками) x Ширина В=134мм										
Типоразмеры: Тепловой пакет-Кожух-Длина, см.	Длина, L мм	Q _{ну} , (ΔT = 70) КВт.	Q _{ну} , (ΔT = 60) КВт.	Q _{ну} , (ΔT = 50) КВт.	напольный					
					НКО			НКОН		
					боковое подключение			нижнее подключение		
					с алюминиевой решеткой	со ст. наборной решеткой	с просечной решеткой	с алюминиевой решеткой	со ст. наборной решеткой	с просечной решеткой
Цена, руб.										
10-15.050	500	0,416	0,339	0,266	14 087	12 010	10 913	14 285	12 199	11 102
10-15.060	600	0,560	0,456	0,357	14 704	12 522	11 350	14 902	12 713	11 540
10-15.070	700	0,703	0,572	0,449	16 361	13 579	12 119	16 559	13 768	12 308
10-15.080	800	0,847	0,689	0,540	17 376	14 466	12 946	17 574	14 657	13 134
10-15.090	900	0,990	0,806	0,632	19 057	15 542	13 728	19 257	15 733	13 919
10-15.100	1000	1,137	0,926	0,726	20 111	16 477	14 592	20 309	16 666	14 783
10-15.110	1100	1,277	1,040	0,815	22 132	17 876	15 699	22 330	18 067	15 890
10-15.120	1200	1,421	1,157	0,907	23 409	19 027	16 779	23 609	19 218	16 970
10-15.130	1300	1,564	1,273	0,998	25 090	20 103	17 561	25 290	20 292	17 752
10-15.140	1400	1,707	1,390	1,090	26 072	20 961	18 360	26 272	21 152	18 551
10-15.150	1500	1,851	1,507	1,182	27 935	22 257	19 319	28 135	22 446	19 510
10-15.160	1600	1,994	1,623	1,273	28 970	23 165	20 170	29 169	23 356	20 359
10-15.170	1700	2,138	1,740	1,365	30 942	24 545	21 233	31 142	24 736	21 424
10-15.180	1800	2,282	1,858	1,457	32 091	25 562	22 192	32 291	25 753	22 383
10-15.190	1900	2,425	1,974	1,548	34 091	26 944	23 282	34 291	27 135	23 475
10-15.200	2000	2,568	2,091	1,640	35 270	27 990	24 272	35 470	28 181	24 463
10-15.210	2100	2,712	2,208	1,731	36 962	29 175	25 071	37 164	29 366	25 264
10-15.220	2200	2,855	2,324	1,823	38 116	30 197	26 038	38 316	30 387	26 229
10-15.230	2300	2,999	2,441	1,914	39 809	31 287	26 841	40 012	31 480	27 032
10-15.240	2400	3,143	2,558	2,006	40 794	32 149	27 646	40 994	32 342	27 837
10-15.250	2500	3,285	2,675	2,097	42 468	33 223	28 431	42 668	33 414	28 624
10-15.260	2600	3,429	2,792	2,189	46 908	37 386	32 539	47 110	37 576	32 732
10-15.270	2700	3,573	2,909	2,281	49 079	38 931	33 799	49 281	39 124	33 992
10-15.280	2800	3,716	3,025	2,372	50 179	39 904	34 720	50 379	40 097	34 913
10-15.290	2900	3,860	3,142	2,464	52 023	41 141	35 672	52 225	41 334	35 865
10-15.300	3000	4,004	3,259	2,556	53 158	42 150	36 631	53 361	42 343	36 821



НКО 10-15.50...300

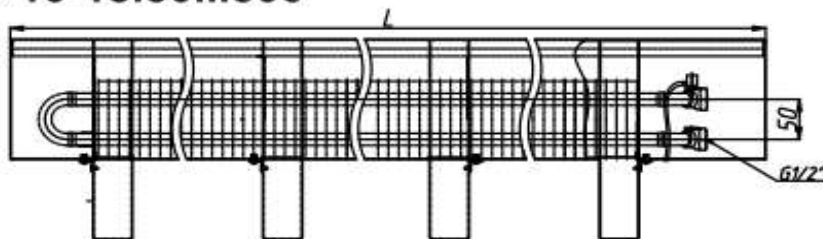
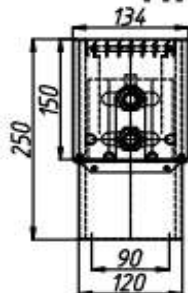

НКОН 10-15.50...300

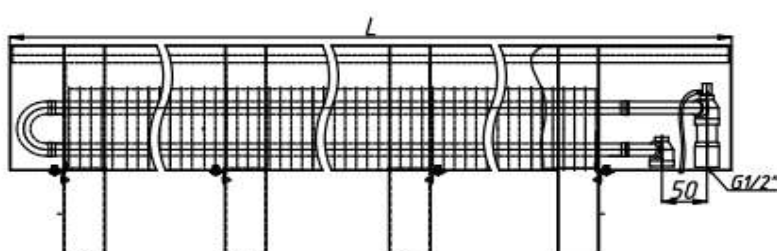
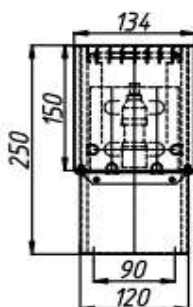



Медно-алюминиевые водяные дизайн-конвекторы серии "КОРАЛЛ" korall

Высота Н=250мм (вместе с ножками) x Ширина В=184мм										
Типоразмеры: Тепловой пакет-Кожух, Длина, см.	Длина, L мм	Q _{н.у.} (ΔТ = 70) КВт.	Q _{н.у.} (ΔТ = 60) КВт.	Q _{н.у.} (ΔТ = 50) КВт.	напольный					
					НКПО			НКПОН		
					боковое подключение			нижнее подключение		
					с алюминиевой решеткой	со ст. наборной решеткой	с просечной решеткой	с алюминиевой решеткой	со ст. наборной решеткой	с просечной решеткой
Цена, руб.										
10-15.50	500	0,548	0,445	0,348	19 942	16 162	14 579	20 389	16 588	15 004
10-15.60	600	0,743	0,604	0,472	20 896	16 878	15 205	21 343	17 305	15 632
10-15.70	700	0,939	0,763	0,596	23 329	18 497	16 426	23 775	18 922	16 851
10-15.80	800	1,135	0,921	0,721	25 023	19 915	17 766	25 471	20 342	18 193
10-15.90	900	1,330	1,080	0,845	27 501	21 571	19 024	27 949	21 996	19 449
10-15.100	1000	1,526	1,239	0,969	29 269	23 074	20 434	29 714	23 500	20 859
10-15.110	1100	1,722	1,398	1,093	32 180	25 144	22 121	32 628	25 569	22 548
10-15.120	1200	1,917	1,557	1,217	34 087	26 774	23 663	34 532	27 199	24 090
10-15.130	1300	2,113	1,716	1,342	36 565	28 430	24 923	37 013	28 857	25 348
10-15.140	1400	2,309	1,875	1,466	38 206	29 799	26 212	38 651	30 224	26 640
10-15.150	1500	2,504	2,033	1,590	41 025	31 820	27 796	41 471	32 247	28 223
10-15.160	1600	2,700	2,192	1,714	42 758	33 278	29 177	43 204	33 704	29 604
10-15.170	1700	2,895	2,351	1,839	45 576	35 303	30 761	46 021	35 728	31 186
10-15.180	1800	3,091	2,510	1,963	47 506	36 951	32 331	47 952	37 376	32 756
10-15.190	1900	3,287	2,669	2,087	50 406	39 009	34 006	50 851	39 436	34 433
10-15.200	2000	3,482	2,828	2,211	52 328	40 649	35 570	52 774	41 076	35 995
10-15.210	2100	3,678	2,987	2,336	54 835	42 422	36 859	55 283	42 847	37 284
10-15.220	2200	3,874	3,145	2,460	56 793	44 095	38 455	57 238	44 520	38 882
10-15.230	2300	4,069	3,304	2,584	59 306	45 786	39 750	59 751	46 213	40 177
10-15.240	2400	4,265	3,463	2,708	60 951	47 163	41 051	61 396	47 590	41 478
10-15.250	2500	4,461	3,622	2,832	63 429	48 823	42 314	63 877	49 250	42 741
10-15.260	2600	4,656	3,781	2,957	65 966	50 775	44 007	66 432	51 220	44 451
10-15.270	2700	4,852	3,940	3,081	68 605	52 807	45 767	69 089	53 268	46 229
10-15.280	2800	5,047	4,098	3,205	71 349	54 919	47 598	71 853	55 399	48 078
10-15.290	2900	5,243	4,257	3,329	74 203	57 116	49 502	74 727	57 615	50 001
10-15.300	3000	5,439	4,416	3,454	77 171	59 400	51 482	77 716	59 920	52 002





Медно-алюминиевые водяные дизайн-конвекторы серии "КОРАЛЛ" korall

Высота Н=250мм (вместе с ножками) x Ширина В=234мм										
Типоразмеры: Тепловой пакет-Кожух, Длина, см.	Длина, L мм	Q _{нп} , (ΔT = 70) КВт.	Q _{нп} , (ΔT = 60) КВт.	Q _{нп} , (ΔT = 50) КВт.	напольный					
					НКД			НКДН		
					боковое подключение			нижнее подключение		
					с алюминиевой решеткой	со ст. сборной решеткой	с просечной решеткой	с алюминиевой решеткой	со ст. сборной решеткой	с просечной решеткой
Цена, руб.										
10-15.050	500	0,729	0,592	0,463	21 443	17 379	15 676	21 924	17 836	16 133
10-15.060	600	0,989	0,803	0,628	22 469	18 149	16 349	22 950	18 608	16 808
10-15.070	700	1,249	1,014	0,793	25 085	19 889	17 662	25 564	20 346	18 119
10-15.080	800	1,509	1,225	0,958	26 907	21 414	19 103	27 388	21 873	19 562
10-15.090	900	1,769	1,437	1,124	29 572	23 194	20 455	30 053	23 651	20 913
10-15.100	1000	2,030	1,648	1,289	31 472	24 811	21 972	31 951	25 268	22 429
10-15.110	1100	2,290	1,859	1,454	34 603	27 036	23 786	35 084	27 493	24 245
10-15.120	1200	2,550	2,071	1,619	36 652	28 789	25 444	37 131	29 247	25 904
10-15.130	1300	2,810	2,282	1,784	39 317	30 570	26 799	39 798	31 029	27 256
10-15.140	1400	3,070	2,493	1,950	41 082	32 042	28 185	41 560	32 499	28 645
10-15.150	1500	3,331	2,704	2,115	44 113	34 215	29 888	44 592	34 674	30 348
10-15.160	1600	3,591	2,916	2,280	45 976	35 783	31 373	46 455	36 240	31 832
10-15.170	1700	3,851	3,127	2,445	49 006	37 960	33 076	49 485	38 417	33 533
10-15.180	1800	4,111	3,338	2,611	51 082	39 732	34 764	51 561	40 189	35 221
10-15.190	1900	4,371	3,550	2,776	54 200	41 945	36 566	54 679	42 404	37 025
10-15.200	2000	4,632	3,761	2,941	56 267	43 708	38 247	56 746	44 168	38 705
10-15.210	2100	4,892	3,972	3,106	58 963	45 615	39 634	59 444	46 072	40 091
10-15.220	2200	5,152	4,183	3,272	61 068	47 414	41 349	61 547	47 871	41 808
10-15.230	2300	5,412	4,395	3,437	63 770	49 232	42 742	64 249	49 691	43 201
10-15.240	2400	5,672	4,606	3,602	65 538	50 713	44 140	66 017	51 172	44 600
10-15.250	2500	5,933	4,817	3,767	68 203	52 497	45 499	68 685	52 957	45 959
10-15.260	2600	6,193	5,029	3,932	70 591	54 335	47 092	71 088	54 810	47 567
10-15.270	2700	6,453	5,240	4,098	72 708	55 965	48 505	73 221	56 454	48 994
10-15.280	2800	6,713	5,451	4,263	74 889	57 644	49 960	75 418	58 148	50 464
10-15.290	2900	6,973	5,662	4,428	77 136	59 373	51 458	77 680	59 893	51 978
10-15.300	3000	7,234	5,874	4,593	79 450	61 154	53 002	80 011	61 689	53 537



НКД 10-15.50...300

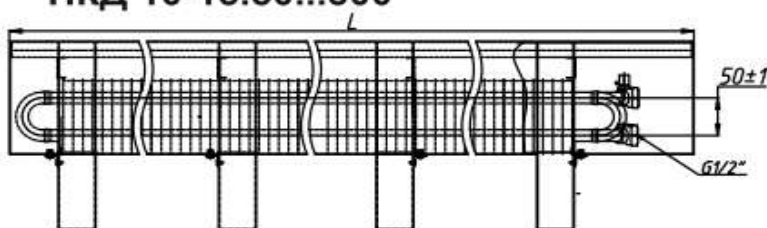
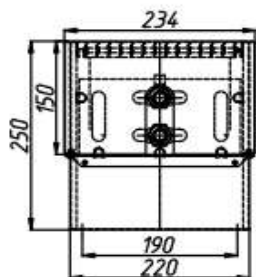

НКДН 10-15.50...300

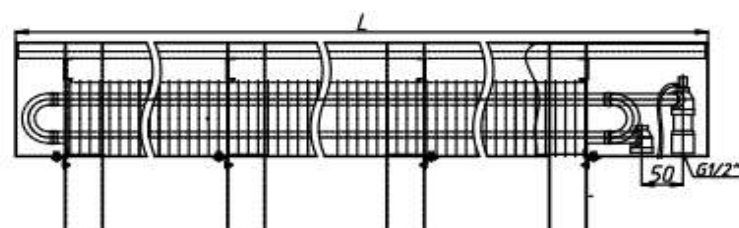
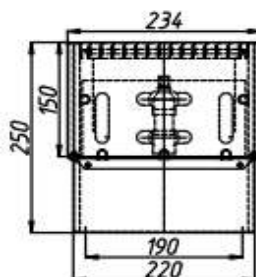



Медно-алюминиевые водяные дизайн-конвекторы серии "КОРАЛЛ" korall

Высота Н=350мм (вместе с ножками) x Ширина В=134мм										
Типоразмеры: Тепловой пакет-Кожух-Длина, см.	Длина, L мм	Q _{ну} , (ΔТ = 70) КВт.	Q _{ну} , (ΔТ = 60) КВт.	Q _{ну} , (ΔТ = 50) КВт.	напольный					
					НКО			НКОН		
					боковое подключение			нижнее подключение		
					с алюминиевой решеткой	со ст. наборной решеткой	с просечной решеткой	с алюминиевой решеткой	со ст. наборной решеткой	с просечной решеткой
Цена, руб.										
20-25.50	500	0,479	0,387	0,301	18 031	15 775	14 678	18 255	15 989	14 892
20-25.60	600	0,650	0,525	0,408	18 826	16 456	15 284	19 050	16 670	15 500
20-25.70	700	0,821	0,663	0,516	21 093	18 094	16 634	21 317	18 310	16 850
20-25.80	800	0,992	0,802	0,623	22 589	19 445	17 922	22 814	19 658	18 138
20-25.90	900	1,163	0,940	0,730	24 916	21 137	19 321	25 142	21 351	19 537
20-25.100	1000	1,334	1,078	0,838	26 368	22 450	20 567	26 592	22 664	20 780
20-25.110	1100	1,505	1,216	0,945	29 266	24 687	22 511	29 490	24 901	22 724
20-25.120	1200	1,676	1,354	1,053	30 780	26 063	23 815	31 004	26 277	24 029
20-25.130	1300	1,847	1,493	1,160	32 994	27 646	25 107	33 219	27 862	25 321
20-25.140	1400	2,018	1,631	1,268	34 761	29 257	26 657	34 987	29 471	26 871
20-25.150	1500	2,189	1,769	1,375	36 989	30 897	27 961	37 213	31 111	28 175
20-25.160	1600	2,361	1,907	1,482	38 735	32 487	29 490	38 959	32 701	29 704
20-25.170	1700	2,532	2,046	1,590	41 134	34 273	30 962	41 358	34 487	31 176
20-25.180	1800	2,703	2,184	1,697	42 644	35 634	32 264	42 868	35 850	32 478
20-25.190	1900	2,874	2,322	1,805	45 396	37 736	34 076	45 623	37 950	34 290
20-25.200	2000	3,045	2,460	1,912	47 099	39 281	35 563	47 323	39 497	35 777
20-25.210	2100	3,216	2,598	2,020	49 331	40 980	36 878	49 555	41 194	37 092
20-25.220	2200	3,387	2,737	2,127	50 803	42 310	38 149	51 030	42 523	38 365
20-25.230	2300	3,558	2,875	2,234	53 042	43 920	39 472	53 268	44 134	39 686
20-25.240	2400	3,729	3,013	2,342	54 551	45 283	40 779	54 775	45 497	40 993
20-25.250	2500	3,900	3,151	2,449	56 766	46 871	42 079	56 990	47 085	42 295
20-25.260	2600	4,071	3,289	2,557	58 582	48 371	43 425	58 814	48 591	43 648
20-25.270	2700	4,242	3,428	2,664	60 457	49 919	44 815	60 696	50 146	45 045
20-25.280	2800	4,413	3,566	2,771	62 392	51 516	46 249	62 638	51 751	46 487
20-25.290	2900	4,584	3,704	2,879	64 388	53 164	47 729	64 642	53 407	47 974
20-25.300	3000	4,755	3,842	2,986	66 449	54 866	49 256	66 711	55 116	49 509



НКО 20-25.50...300

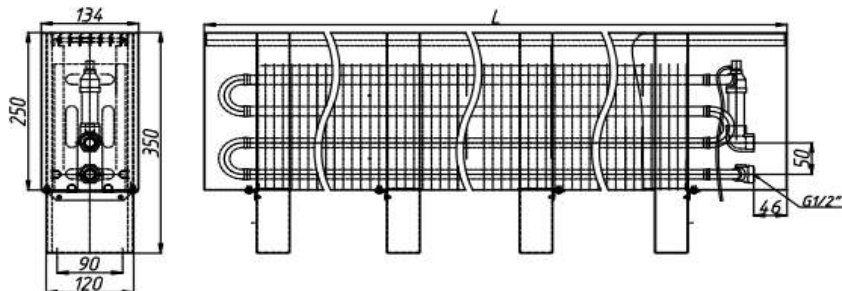

НКОН 20-25.50...300

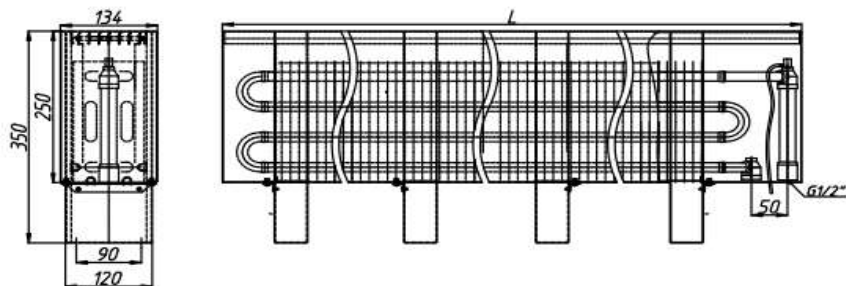



Медно-алюминиевые водяные дизайн-конвекторы серии "КОРАЛЛ" korall

Высота Н=350мм (вместе с ножками) x Ширина В=184мм										
Типоразмеры: Тепловой пакет-Кожух-Длина, см.	Длина, L мм	Q _{ну} , (ΔT = 70) КВт.	Q _{ну} , (ΔT = 60) КВт.	Q _{ну} , (ΔT = 50) КВт.	напольный					
					НКПО			НКПОН		
					боковое подключение			нижнее подключение		
					с алюминиевой решеткой	со ст. наборной решеткой	с просечной решеткой	с алюминиевой решеткой	со ст. наборной решеткой	с просечной решеткой
Цена, руб.										
20-25.050	500	0,714	0,580	0,453	26 649	22 563	20 980	26 858	22 762	21 179
20-25.060	600	0,969	0,787	0,615	27 847	23 513	21 840	28 055	23 712	22 039
20-25.070	700	1,224	0,993	0,777	31 263	26 070	23 999	31 471	26 269	24 198
20-25.080	800	1,478	1,200	0,939	33 786	28 280	26 131	33 995	28 479	26 329
20-25.090	900	1,733	1,407	1,101	37 389	31 006	28 459	37 597	31 205	28 658
20-25.100	1000	1,988	1,614	1,263	39 826	33 152	30 511	40 034	33 351	30 710
20-25.110	1100	2,243	1,821	1,424	44 004	36 430	33 407	44 213	36 629	33 606
20-25.120	1200	2,498	2,028	1,586	46 571	38 691	35 582	46 779	38 890	35 781
20-25.130	1300	2,753	2,235	1,748	49 985	41 240	37 731	50 193	41 439	37 930
20-25.140	1400	3,008	2,442	1,910	52 835	43 763	40 177	53 044	43 962	40 376
20-25.150	1500	3,263	2,649	2,072	56 417	46 511	42 488	56 625	46 710	42 687
20-25.160	1600	3,518	2,856	2,234	59 202	48 975	44 873	59 410	49 174	45 072
20-25.170	1700	3,772	3,063	2,396	62 927	51 865	47 323	63 135	52 064	47 522
20-25.180	1800	4,027	3,270	2,557	65 476	54 102	49 482	65 685	54 301	49 681
20-25.190	1900	4,282	3,477	2,719	69 608	57 338	52 335	69 816	57 537	52 534
20-25.200	2000	4,537	3,684	2,881	72 160	59 579	54 500	72 368	59 778	54 699
20-25.210	2100	4,792	3,891	3,043	75 948	62 574	57 012	76 156	62 773	57 211
20-25.220	2200	5,047	4,098	3,205	78 441	64 759	59 120	78 649	64 958	59 319
20-25.230	2300	5,302	4,305	3,367	81 887	67 341	61 307	82 096	67 540	61 506
20-25.240	2400	5,557	4,512	3,529	84 446	69 590	63 477	84 654	69 789	63 676
20-25.250	2500	5,812	4,719	3,690	87 858	72 141	65 632	88 066	72 340	65 831
20-25.260	2600	6,067	4,926	3,852	91 372	75 026	68 258	91 589	75 233	68 465
20-25.270	2700	6,321	5,133	4,014	94 570	77 652	70 647	94 794	77 866	70 861
20-25.280	2800	6,576	5,340	4,176	97 880	80 370	73 119	98 112	80 592	73 341
20-25.290	2900	6,831	5,547	4,338	100 816	82 781	75 313	101 056	83 009	75 541
20-25.300	3000	7,086	5,754	4,500	103 841	85 265	77 572	104 087	85 500	77 808





Медно-алюминиевые водяные дизайн-конвекторы серии "КОРАЛЛ" korall

Высота Н=350мм (вместе с ножками) x Ширина В=234мм										
Типоразмеры: Тепловой пакет-Кожух-Длина, см.	Длина, L мм	Q _{ну} , (ΔT = 70) КВт.	Q _{ну} , (ΔT = 60) КВт.	Q _{ну} , (ΔT = 50) КВт.	напольный					
					НКД			НКДН		
					боковое подключение			нижнее подключение		
					с алюминиевой решеткой	со ст. наборной решеткой	с просечной решеткой	с алюминиевой решеткой	со ст. наборной решеткой	с просечной решеткой
Цена, руб.										
20-25.50	500	0,948	0,766	0,595	28 655	24 262	22 559	28 879	24 476	22 773
20-25.60	600	1,287	1,040	0,808	29 943	25 283	23 484	30 167	25 497	23 698
20-25.70	700	1,625	1,313	1,021	33 616	28 032	25 805	33 840	28 246	26 019
20-25.80	800	1,964	1,587	1,233	36 329	30 408	28 097	36 554	30 622	28 311
20-25.90	900	2,303	1,861	1,446	40 203	33 340	30 601	40 427	33 554	30 815
20-25.100	1000	2,641	2,134	1,659	42 824	35 647	32 807	43 048	35 861	33 021
20-25.110	1100	2,980	2,408	1,871	47 317	39 172	35 922	47 541	39 386	36 136
20-25.120	1200	3,319	2,681	2,084	50 076	41 603	38 260	50 300	41 817	38 474
20-25.130	1300	3,657	2,955	2,297	53 747	44 344	40 571	53 971	44 558	40 785
20-25.140	1400	3,996	3,229	2,509	56 812	47 057	43 201	57 036	47 271	43 415
20-25.150	1500	4,335	3,502	2,722	60 663	50 012	45 686	60 887	50 226	45 900
20-25.160	1600	4,673	3,776	2,935	63 658	52 661	48 251	63 882	52 875	48 465
20-25.170	1700	5,012	4,050	3,147	67 663	55 769	50 885	67 887	55 983	51 099
20-25.180	1800	5,351	4,323	3,360	70 405	58 174	53 206	70 629	58 388	53 420
20-25.190	1900	5,689	4,597	3,573	74 847	61 653	56 274	75 071	61 867	56 488
20-25.200	2000	6,028	4,870	3,785	77 591	64 063	58 602	77 815	64 277	58 816
20-25.210	2100	6,366	5,144	3,998	81 664	67 284	61 303	81 888	67 498	61 517
20-25.220	2200	6,705	5,418	4,211	84 345	69 633	63 570	84 569	69 847	63 784
20-25.230	2300	7,044	5,691	4,423	88 051	72 410	65 921	88 275	72 624	66 135
20-25.240	2400	7,382	5,965	4,636	90 802	74 828	68 255	91 026	75 042	68 469
20-25.250	2500	7,721	6,239	4,849	94 471	77 571	70 573	94 695	77 785	70 786
20-25.260	2600	8,060	6,512	5,061	97 399	79 975	72 760	97 630	80 196	72 981
20-25.270	2700	8,398	6,786	5,274	100 419	82 455	75 016	100 657	82 682	75 243
20-25.280	2800	8,737	7,059	5,487	103 532	85 011	77 341	103 777	85 245	77 576
20-25.290	2900	9,076	7,333	5,699	106 741	87 646	79 739	106 994	87 888	79 981
20-25.300	3000	9,414	7,607	5,912	110 050	90 363	82 211	110 311	90 612	82 460



НКД 20-25.50...300

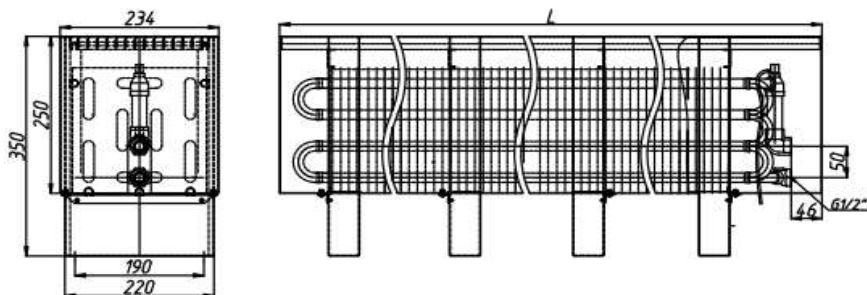

НКДН 20-25.50...300

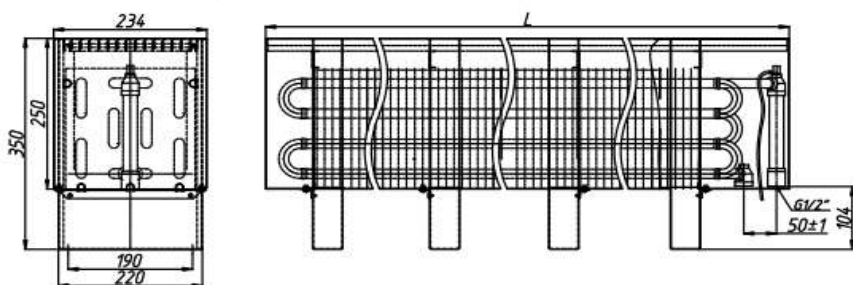

НАШИ ЛУЧШИЕ ПРЕДЛОЖЕНИЯ:



Стальные конвекторы
НОВОТЕРМ novoterm



Медно-алюминиевые дизайн-конвекторы **CORALL Коралл**



Стальные трубчатые и плоские дизайн-радиаторы **ARBONIA, IRSAP, Zehnder, PURMO, JAGA**



Конвекторы встраиваемые в пол
GEKON, VARMANN, GOLFSTREAM

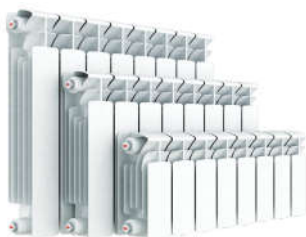

Алюминиевые и биметаллические секционные радиаторы **RIFAR, FONDITAL, GLOBAL, SIRA, GERMANIUM**



Медно-алюминиевые дизайн-конвекторы **ATOLL и ATOLL Pro**



Плентусные конвекторы



Регулирующая арматура для радиаторов и конвекторов
GIACOMINI, FAR, DANFOSS



Фильтры для воды, Картриджи, Засыпки и Реагенты, Соль таблетированная, Умягчители, Водоподготовка и обратный Осмос, УФ-



Полипропиленовые трубы **Wavin EKOPLASTIK, VALTEC**, Пластиковые и Металлопластиковые трубы **APE, VALTEC, REHAU, ELSEN**



Запорно-регулирующая арматура и автоматика
CALEFFI, FAR, ESBE, DANFOSS, ITAP, SIEMENS, HONEYWELL, MEIBES

Медные трубы
Wieland Sanco, VIEGA



Теплоизоляция
Скорлупа ППУ, ЭНЕРГОФЛЕКС, ИЗОКОМ



Настенные и напольные Котлы, Бойлеры, Горелки
DRAZICE, ACV, BUDERUS, HAJDU, PROTHERM, VAILLANT, BAXI, NAVIEN



Дымоходы
FERRUM



Автономная канализация
EUROLOS, Жироуловители EvoStok, Канализация HL, OSTENDORF, AlcaPlast



Инсталляции **AlcaPlast**, Санфаянс **ROCA, JIKA**. Смесители **LEMARCK, ROSSINKA**



Вентиляционные решетки, Воздуховоды, Вентиляторы, Рекуператоры **VENTS, CATA**



Бассейновое оборудование **HAYWARD, PAHLEN, ELECRO, KRIPSOL, EMAUX, AQUAVIVA, CEFIL, KOKIDO**. Химия **BAYROL, AQUADOCTOR**. Трубы и фитинги ПВХ **EFFAST, CORAPLAX, ERA**



АКВАМАСТЕР гк г. Краснодар www.aquamaster.net.ru info@aquamaster.net.ru
КОТЛЫ. РАДИАТОРЫ. КОНВЕКТОРЫ. ТРУБЫ. НАСОСЫ. АРМАТУРА. КИПИА. СТАБИЛИЗАТОРЫ. БОЙЛЕРЫ.
ГОРЕЛКИ. ФИЛЬТРЫ. ВОДОПОДГОТОВКА. БИОСЕПТИКИ. БАССЕЙНЫ. ИЗОЛЯЦИЯ. ВЕНТИЛЯЦИЯ. САНТЕХНИКА.
Telegram Viber WhatsApp: megafon +7 928 660-01-90, mts +7 988 602-60-48 +7 (861) 279-10-01